

A 3D architectural rendering of a modern industrial building with a dark facade and a large, flat roof. The building has several white doors and a large white garage door with the number '24' on it. A red sports car and a silver hatchback are parked in front of the building. A person is walking near the entrance. The sky is blue with light clouds. The foreground is a paved area with a green diagonal overlay at the bottom.

Multicomplex Nee

Te koop en te huur

52 kleinschalige multifunctionele bedrijfsruimten bestaande uit 24 betonnen garageboxen en 28 geïsoleerde loodsen



Multicomplex biedt de ideale ruimte

De multifunctionele garageboxen en loodsen lenen zich uitstekend voor ZZP-ers en MKB-ers die behoefte hebben aan een hoogwaardige, laagdrempelige en zelfstandige bedrijfsruimte. Ook zijn ze bijzonder goed geschikt voor webshop-ondernemers die opslagruimte nodig hebben, particulieren die goederen willen opslaan of doe-het-zelvers.

Kortom: de perfecte oplossing voor ondernemers waarvoor een grote bedrijfshal overbodig is.

Multicomplex Neede
Handelsweg te Neede
013 - 30 20 323
info@multicomplex.nl
multicomplex.nl/garagebox-neeде/

Te koop en te huur:

- 52 kleinschalige multifunctionele bedrijfsruimten bestaande uit 24 betonnen garageboxen en 28 geïsoleerde loodsen.
- 8 verschillende varianten met zeer ruime afmetingen.
- Variërend in grootte van 18 tot 25,6 m². De loodsen hebben de technische mogelijkheid om een entresolvloer te installeren om het aantal beschikbare m² bergruimte te vergroten.
- De garageboxen hebben een hoogte van 3 meter en de loodsen hebben een hoogte van 6,2 meter (buitenmaat).
- Scala aan faciliteiten.

Niet zomaar een garagebox of loods



Kwaliteit

De constructie, materialen en afwerking van het Multicomplex park zijn van zeer hoog niveau. Er is veel aandacht en zorg besteed aan elk onderdeel van het project. Niet alleen de kwaliteit van de garageboxen en loodsen zijn van hoog niveau, ook de bestrating, beveiliging, verlichting en het hekwerk bestaan uit topkwaliteit materialen en zijn geplaatst door professionals.



Luxe units

De garageboxen en loodsen van Multicomplex zijn extra hoog, breed en voorzien van veel opties. Zoals bijvoorbeeld; extra stopcontacten, eigen alarm en een geïsoleerde sectionaaldeur.



24/7 toegang

Als gebruiker of eigenaar heeft u 24/7 toegang.



Veilig

De veiligheid van (bedrijfs-) goederen en materialen zijn cruciaal voor alle gebruikers. Daarom is de veiligheid binnen het park van hoog niveau. Het park is voorzien van een uitgekiend lichtplan en 24-uurs camerabewaking. Daarnaast is elke unit voorzien van een alarmsysteem met bewegingsmelder (via een app in en uit te schakelen).



Eigen adres

De units beschikken ieder over een eigen postadres. Bij de ingang van het park heeft iedere gebruiker een eigen afgesloten brievenbus.



Sanitaire voorzieningen

Op het park is een sanitaire ruimte aanwezig met twee toiletten, een wastafel en uitstortgootsteen.



Parkeerplaatsen

Op eigen terrein zijn er algemene parkeerplaatsen. Deze zijn uitsluitend bestemd voor de gebruikers van het park. Daarnaast zijn er een aantal toegewezen parkeerplaatsen die specifiek bij een unit horen.



VvE

Door middel van een actieve en goed functionerende VvE bent u ervan verzekerd dat het park goed onderhouden wordt waardoor de waarde van uw bedrijfspand stabiel blijft.

Multicomplex vestigt zich nu ook in Gelderland

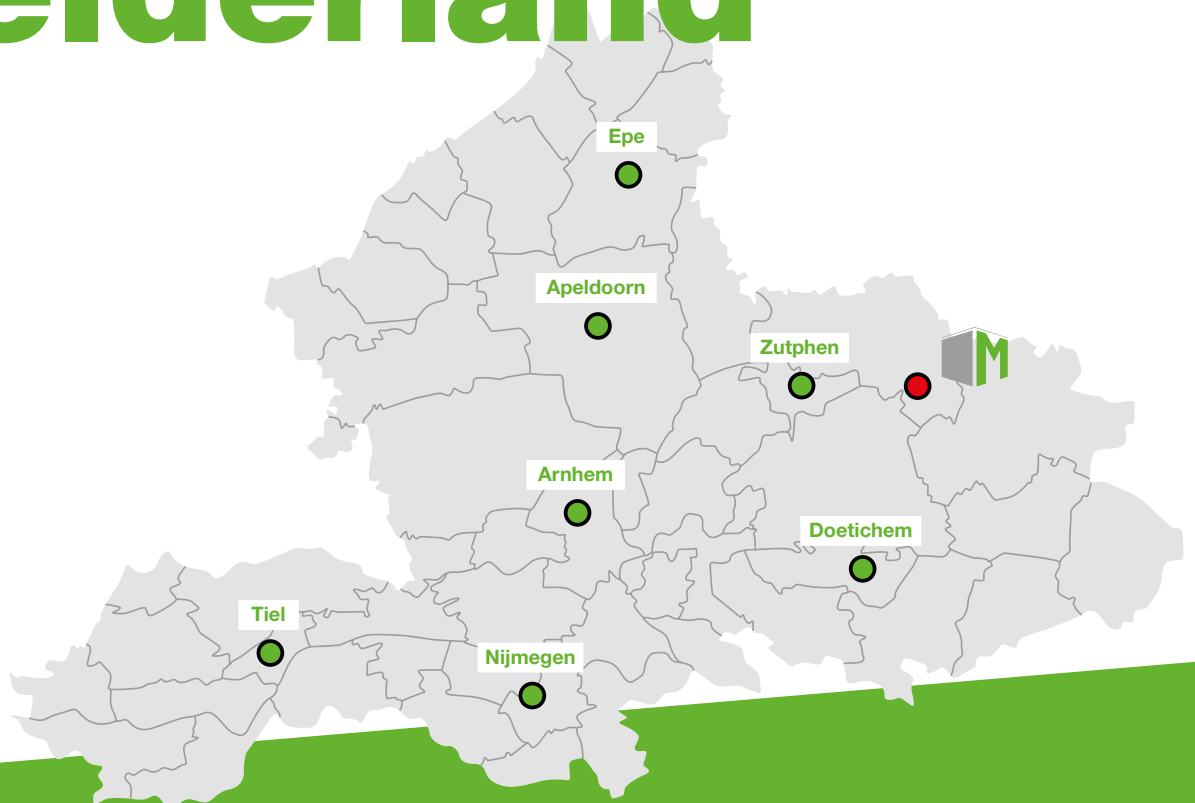

Multicomplex Neede wordt gebouwd aan de Handelsweg op bedrijventerrein Wheemergaarden aan de zuidzijde van Neede.

Kiest u voor bedrijventerrein Wheemergaarden Neede dan kiest u voor werken op een economisch knooppunt voor lokale bedrijven, gericht op het midden- en kleinbedrijf (MKB) maar ook bedrijven uit overige, met name industriële sectoren.

Wheemergaarden heeft een gunstige bereikbaarheid. Het ligt nabij de parallelweg op enkele kilometers van de N315 richting Haaksbergen en de N823 / N18 richting Eibergen. Het terrein biedt een goede toegang voor vrachtverkeer, wat het aantrekkelijk maakt voor logistiek- en productiebedrijven.



Eibergen	10 minuten
Haaksbergen	15 minuten
Borculo	15 minuten
Lochem	20 minuten
Winterswijk	25 minuten
Enschede	30 minuten
Hengelo	25 minuten



Garageboxen in Neede

Multicomplex Neede heeft 52 kleinschalige, multifunctionele bedrijfsruimten bestaande uit 24 betonnen garageboxen en 28 geïsoleerde loodsen. Alle units zijn op de begane grond. De ervaring leert dat verdiepingen in de praktijk moeilijker te verhuren zijn omdat deze minder praktisch zijn in gebruik.

Iedere unit is voorzien van:

- Geïsoleerde sectionaaldeur.
- Een alarm bestaande uit een bewegingsmelder die met een app op uw telefoon in- en uit te schakelen is.
- LED-TL-verlichting en ventilatie.
- Elektra tussenmeter met hoofdschakelaar in de technische ruimte.
- Werkschakelaar in de unit en aardlekschakelaar in de technische ruimte.
- Eigen brievenbus aan voorzijde van het park.
- 4 Stopcontacten 220V (waarvan 1 in plafond t.b.v. eventuele elektrische deuropener).



Loodsen in Neele

Iedere loods is voorzien van:

- Extra hoge en geïsoleerde sectionaaldeur met een inrijhoogte van 3,5 meter.
- Geïsoleerde daken, buiten- en binnenwanden middels hoogwaardige sandwichpanelen met een RC waarde 3,5.
- Vloeren met hoge vloerbelasting (1500 kg/m²) geschikt om een entresolvloer te plaatsen.
- Wataansluiting met afvoer geschikt voor toilet of uitstortgootsteen.
- Een alarm bestaande uit een bewegingsmelder die met een app op uw telefoon in- en uit te schakelen is.
- Werkschakelaar in de unit en aardlekschakelaar in de technische ruimte.
- Elektra tussenmeter met hoofdschakelaar in de technische ruimte.
- LED-TL verlichting.
- 4 Stopcontacten 220V.
- Eigen brievenbus aan voorzijde van het park.
- Dak doorvoer voor zonnepanelen of airconditioning (rond 160 mm).
- Optioneel kunnen de loodsen samengevoegd worden door het weglaten van de tussenwand.

Garageboxen

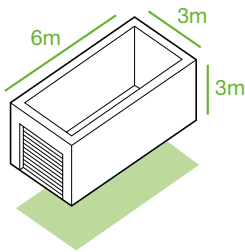

Type A

Oppervlakte: 18 m²
Inhoud: 54 m³
Afmetingen: 6m x 3m x 3m
Doorrijhoogte: 2,4 m
Advies huurprijs: € 205,00

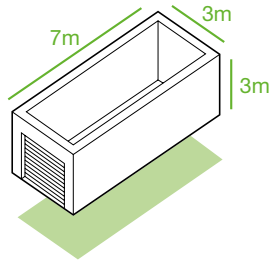

Type B

Oppervlakte: 21 m²
Inhoud: 63 m³
Afmetingen: 7m x 3m x 3m
Doorrijhoogte: 2,4 m
Advies huurprijs: € 220,00

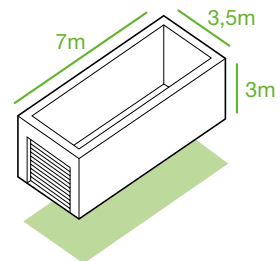

Type C

Oppervlakte: 24,5 m²
Inhoud: 73,5 m³
Afmetingen: 7m x 3,5m x 3m
Doorrijhoogte: 2,4 m
Advies huurprijs: € 245,00

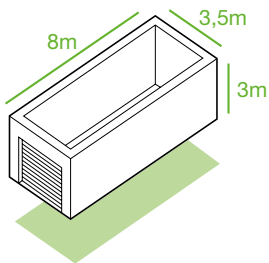

Type D

Oppervlakte: 28 m²
Inhoud: 84 m³
Afmetingen: 8m x 3,5m x 3m
Doorrijhoogte: 2,4 m
Advies huurprijs: € 275,00

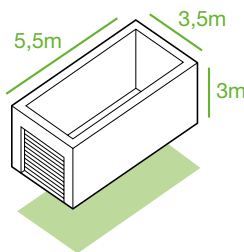

Type E

Oppervlakte: 19,25 m²
Inhoud: 57,7 m³
Afmetingen: 5,5m x 3,5m x 3m
Doorrijhoogte: 2,4 m
Advies huurprijs: € 215,00

Loodsen

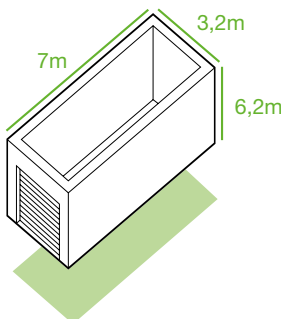

Type A Pro

Oppervlakte: 22,4 m²
Inhoud: 138,8 m³
Afmetingen: 7m x 3,2m x 6,2m
Doorrijhoogte: 3,5 m
Advies huurprijs: € 305,00-325,00

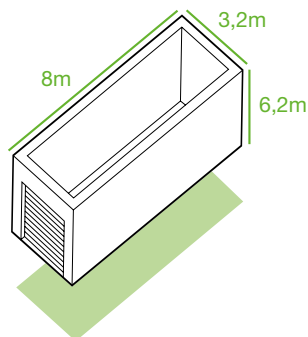

Type B Pro

Oppervlakte: 25,6 m²
Inhoud: 158,7 m³
Afmetingen: 8m x 3,2m x 6,2m
Doorrijhoogte: 3,5 m
Advies huurprijs: € 360,00-380,00

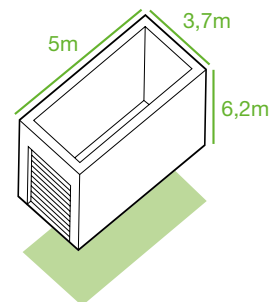

Type C Pro

Oppervlakte: 18,5 m²
Inhoud: 114,7 m³
Afmetingen: 5m x 3,7m x 6,2m
Doorrijhoogte: 3,5 m
Advies huurprijs: € 300,00-315,00

* Let op dit zijn buitenmaten. De huurprijzen zijn exclusief BTW en servicekosten.



Prijslijst

Loodsen

Nr.	Type	Afmetingen l x b x h (m)	Verkoopprijs v.o.n. excl. BTW
L1	A Pro	7 x 3,2 x 6,2	€ 46.000,00
L2	A Pro	7 x 3,2 x 6,2	€ 46.000,00
L3	A Pro	7 x 3,2 x 6,2	€ 46.000,00
L4	A Pro	7 x 3,2 x 6,2	€ 46.000,00
L5	A Pro	7 x 3,2 x 6,2	€ 46.000,00
L6	A Pro	7 x 3,2 x 6,2	€ 46.000,00
L7	A Pro	7 x 3,2 x 6,2	€ 46.000,00
L8	A Pro	7 x 3,2 x 6,2	€ 46.000,00
L9	A Pro	7 x 3,2 x 6,2	€ 46.000,00
L10	A Pro	7 x 3,2 x 6,2	€ 46.000,00
L11	A Pro	7 x 3,2 x 6,2	€ 46.000,00
L12	A Pro hoek	7 x 3,2 x 6,2	€ 49.000,00
L13	B Pro hoek	8 x 3,2 x 6,2	€ 57.000,00
L14	B Pro	8 x 3,2 x 6,2	€ 54.000,00
L15	B Pro	8 x 3,2 x 6,2	€ 54.000,00
L16	B Pro	8 x 3,2 x 6,2	€ 54.000,00
L17	B Pro	8 x 3,2 x 6,2	€ 54.000,00
L18	B Pro	8 x 3,2 x 6,2	€ 54.000,00
L19	B Pro	8 x 3,2 x 6,2	€ 54.000,00
L20	B Pro	8 x 3,2 x 6,2	€ 54.000,00
L21	B Pro	8 x 3,2 x 6,2	€ 54.000,00
L22	B Pro	8 x 3,2 x 6,2	€ 54.000,00
L23	B Pro	8 x 3,2 x 6,2	€ 54.000,00
L24	B Pro	8 x 3,2 x 6,2	€ 54.000,00
L25	C Pro hoek + P	5 x 3,7 x 6,2	€ 47.000,00
L26	C Pro + P	5 x 3,7 x 6,2	€ 45.000,00
L27	C Pro + P	5 x 3,7 x 6,2	€ 45.000,00
L28	C Pro hoek + P	5 x 3,7 x 6,2	€ 47.000,00

Garageboxen

Nr.	Type	Afmetingen l x b x h (m)	Verkoopprijs v.o.n. excl. BTW
G1	E	5,5 x 3,5 x 3	€ 32.000,00
G2	D	8 x 3,5 x 3	€ 41.000,00
G3	C	7 x 3,5 x 3	€ 37.000,00
G4	C	7 x 3,5 x 3	€ 37.000,00
G5	B	7 x 3 x 3	€ 33.000,00
G6	B	7 x 3 x 3	€ 33.000,00
G7	B	7 x 3 x 3	€ 33.000,00
G8	B	7 x 3 x 3	€ 33.000,00
G9	B	7 x 3 x 3	€ 33.000,00
G10	B	7 x 3 x 3	€ 33.000,00
G11	B	7 x 3 x 3	€ 33.000,00
G12	B + zijdeur	7 x 3 x 3	€ 35.000,00
G13	A + zijdeur	6 x 3 x 3	€ 33.000,00
G14	A	6 x 3 x 3	€ 31.000,00
G15	A	6 x 3 x 3	€ 31.000,00
G16	A	6 x 3 x 3	€ 31.000,00
G17	B	7 x 3 x 3	€ 33.000,00
G18	B	7 x 3 x 3	€ 33.000,00
G19	B	7 x 3 x 3	€ 33.000,00
G20	B	7 x 3 x 3	€ 33.000,00
G21	C	7 x 3,5 x 3	€ 37.000,00
G22	C	7 x 3,5 x 3	€ 37.000,00
G23	C	7 x 3,5 x 3	€ 37.000,00
G24	E	5,5 x 3,5 x 3	€ 32.000,00



Beleggen bij Multicomplex is een slimme keuze! Aanvangsrendement 8%!

De garageboxen en loodsen van Multicomplex zijn een uitstekende investering. Spaarrekeningen leveren tegenwoordig weinig op waardoor investeerders zoeken naar alternatieven met een interessanter rendement. Het investeren in een garagebox of loods is door het hoge rendement een zeer gunstig alternatief met een relatief lage instapdrempel ten opzichte van andere vastgoedbeleggingen.

- Bruto aanvangsrendement van circa 8%.
- Een duurzame investering.
- U kunt ons alles van A tot Z laten regelen.
- Goede locaties.
- Grote huurdersvraag.
- Onderhoudsarm, dus minimale onderhoudskosten.
- Onderhoud en beheer geregeld in de VvE.
- Aantrekkelijke koopsommen (vrij op naam, btw verrekenbaar, zonder overdrachtsbelasting).
- Reële kans op waardeinstijging in de toekomst van uw eigen onroerend goed.
- Vrij verhandelbaar zonder looptijd of beperking.
- Verhuurbaarheid voor een zeer ruime doelgroep.
- Multicomplex; een betrouwbare partner met een bewezen concept.
- Volledige vrijheid om het verhuurbeheer eenvoudig zelf te doen of uit te besteden (voor facturatie en beheer raden wij aan www.romamebeheer.nl).

Multicomplex kan u de volledige verhuur uit handen nemen

Door onze actieve aanpak en (marketing)strategieën bereiken we precies onze huurdersdoelgroep. We selecteren niet alleen de beste huurder voor uw bedrijfsunit, we verzorgen ook de bezichtigingen, onderhandelingen en huurovereenkomsten. Ook wanneer alle units reeds zijn verhuurd, werken we met een wachtlijst zodat bij eventuele wisseling van uw huurder de nieuwe huurder snel gevonden is. U kunt kiezen hoeveel u zelf betrokken wilt zijn bij de verhuur van uw onroerend goed. Na aankoop van uw unit zorgen wij kosteloos voor de eerste huurder.

Kortom, wij nemen voor u alles omtrent de eerste verhuur volledig uit handen!



Veilig en voordelig kopen bij Multicomplex

Bij aankoop van één of meerdere bedrijfsunits (die in ontwikkeling zijn) sluit u een zogenaamde koop-/aannemingsovereenkomst af.

In tegenstelling tot bijna alle overige projectontwikkelaars - waarbij u 45% van de koopsom betaalt bij levering van de grond, 30% van de koopsom bij het gereedkomen van de fundering en 25% van de koopsom voor de oplevering - betaalt u bij Multicomplex minder en kleinere termijnen.

Bij Multicomplex betaalt u slechts een kleine waarborgsom van € 3.000,- na het ondertekenen van de koopovereenkomst. Bij de start van de bouw betaalt u 40% voor de levering van de grond. U betaalt dit aan de notaris. Het resterende aankoopbedrag hoeft pas betaald te worden zodra de bouw voltooid is en de overdracht van uw unit plaats kan vinden.



Multicomplex Neede



Multicomplex Neede is een park met een uitgekiend lichtplan en 24-uurs camerabewaking.

Op het park is een sanitaire ruimte aanwezig met twee toiletten, een wastafel en uitstortgootsteen. Er is een centrale meterkast waar het elektra en water voor het hele project aangesloten zijn en waar de elektra-tussenmeters voor de units zich bevinden.

De units hebben elk een eigen huisnummer en zijn geregistreerd in het BAG-register van de gemeente. De brievenbussen op het park maken het voor ondernemers mogelijk zakelijke post te ontvangen. In de meeste gemeenten is het zelfs mogelijk je bedrijf

in te schrijven op het park. Daarnaast ontmoeten ondernemers elkaar op de parken en ontstaan er nieuwe samenwerkingen.

Voordelen Multicomplex op een rij

- 24/7 camerabewaking binnen het terrein.
- Goede bereikbaarheid.
- Eigen grond.
- Eigen post- en vestigingsadres.
- Gemeenschappelijk sanitair.
- Energie middels tussenmeter.
- Slimme investering en belegging.
- Beheer door VvE.

- 14 Neede
- 13 Hem
- 12 Breda
- 11 Kerkrade Eygelshoven
- 10 Sittard
- 9 Coevorden
- 8 Heerlen II
- 7 Emmen II
- 6 Stadskanaal
- 5 Heerlen I
- 4 Geleen
- 3 Emmen 1
- 2 Haaren
- 1 Tilburg



Multicomplex op 14 locaties



Geïnteresseerd? Bel of mail ons.



☎ 013 - 302 03 23

✉ info@multicomplex.nl

www.multicomplex.nl/garagebox-neede

Deze brochure is nauwkeurig en met zorg samengesteld aan de hand van gegevens en tekeningen, verstrekt door de gemeentelijke diensten, de architect, de constructeur en de adviseurs van het plan. Desondanks moeten wij een voorbehoud maken ten aanzien van geringe tekstuele, architectonische, bouwtechnische en constructieve wijzigingen, alsmede eventuele afwijkingen welke voort kunnen vloeien uit nadere eisen van overheden en/of nutsbedrijven. Tevens behouden wij ons het recht voor wijzigingen aan te brengen in materialen en afwerking, zonder dat e.e.a. afbreuk doet aan de kwaliteit. De ingeschreven maten op de tekening zijn "circa" maten en zijn niet volgens NEN 2580 gemeten. Het in kleur afgebeelde gevelaanzicht en de 3D afbeeldingen zijn een impressie, zodat hieraan geen rechten ontleend kunnen worden. Wij aanvaarden geen enkele aansprakelijkheid voor onjuistheden en zet- of drukfouten.